

【19】中華民國

【12】專利公報 (S)

【11】證書號數：D185420

【45】公告日：中華民國 106 (2017) 年 09 月 11 日

【51】LOC. (9) Cl.：13-01

設計

全7頁

【54】名稱：自行車發電輪轂的軛爪

【21】申請案號：105307726

【22】申請日：中華民國 105 (2016) 年 12 月 20 日

【72】設計人：陳浚欽 (TW) CHEN, HUBERT ; 饒誌軒 (TW) JAO, CHIH-HSUAN

【71】申請人：浚宏精密股份有限公司 CHUN HONG PRECISION CO., LTD.
臺中市大雅區上楓里民生路 3 段 269 號

【74】代理人：高玉駿 ; 楊祺雄

【56】參考文獻：

TW D158967

審查人員：高韻萍

設計說明

如圖所示。

(2)

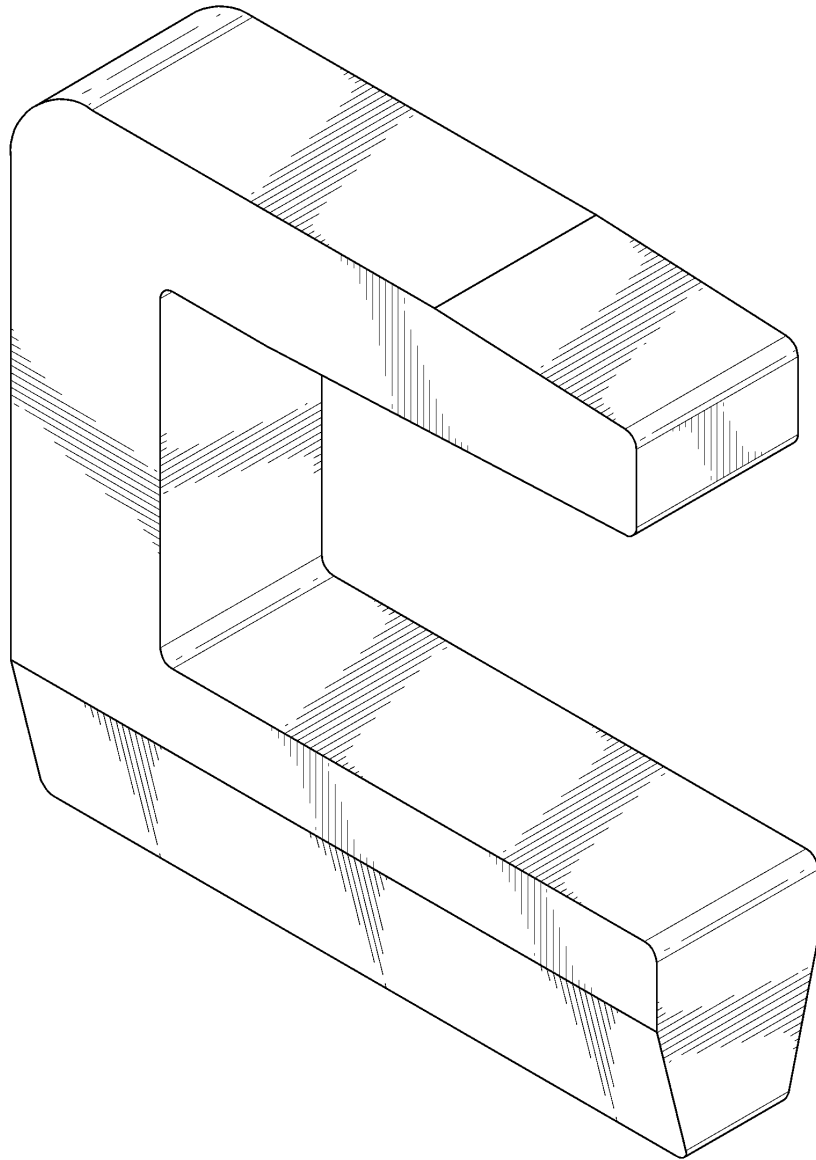

立體圖(代表圖)

(3)

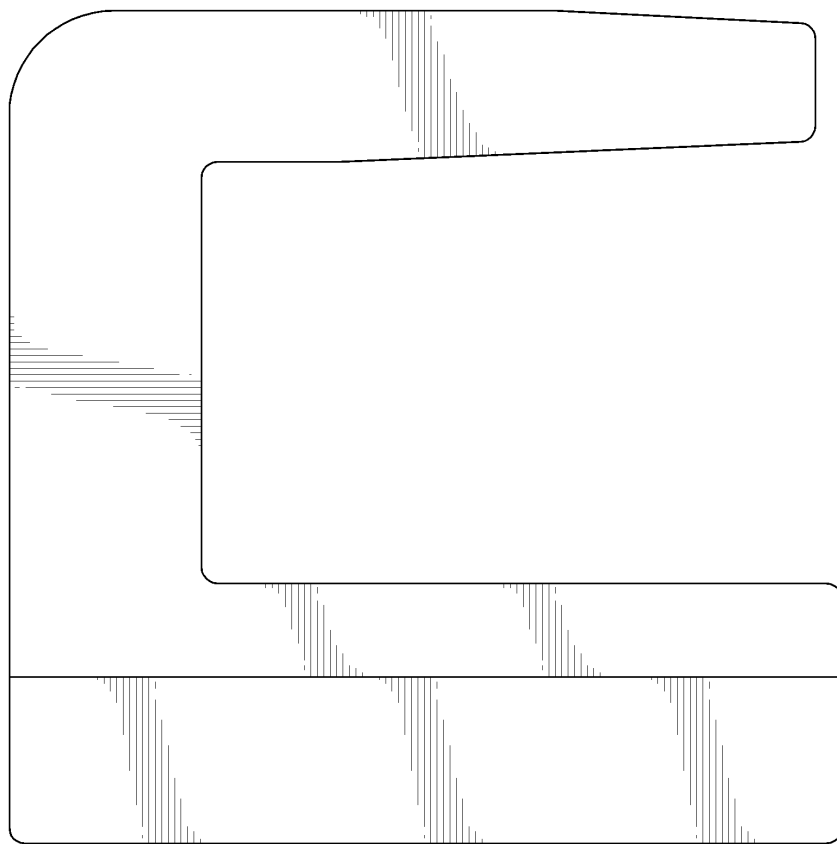

前視圖

(4)

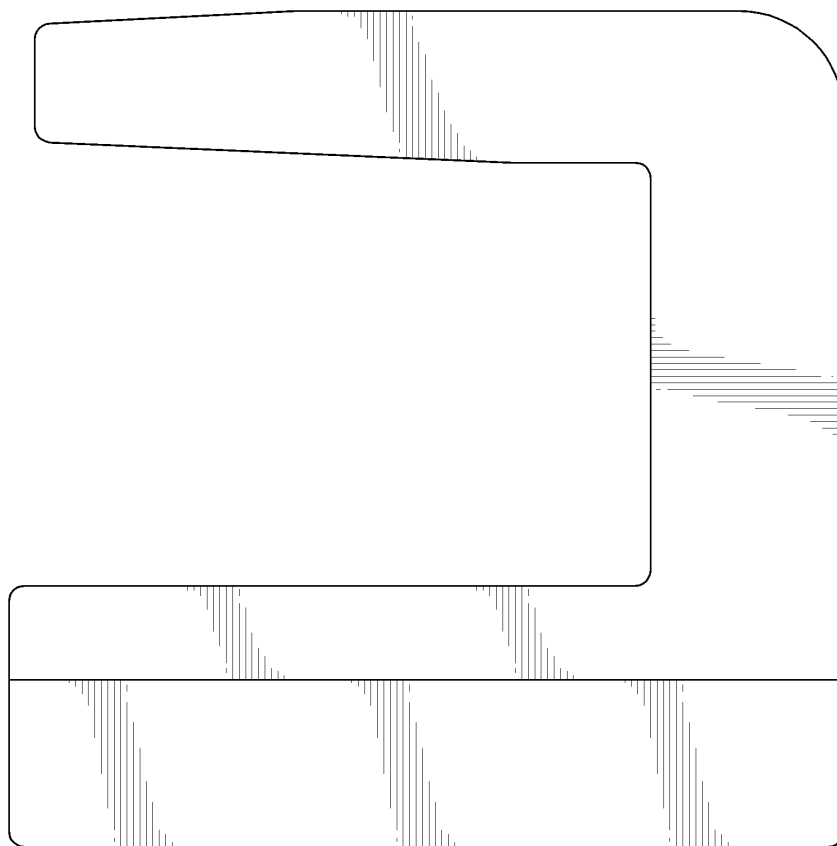

後視圖

(5)

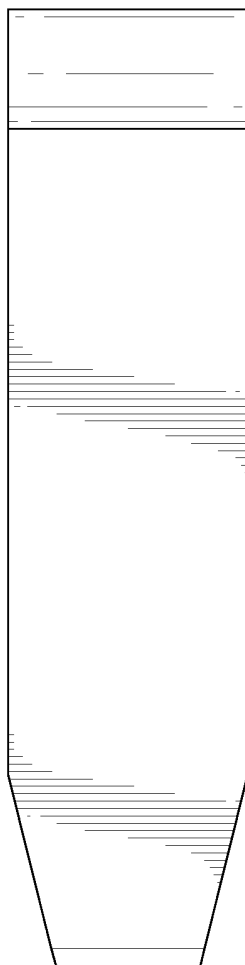

左側視圖

(6)

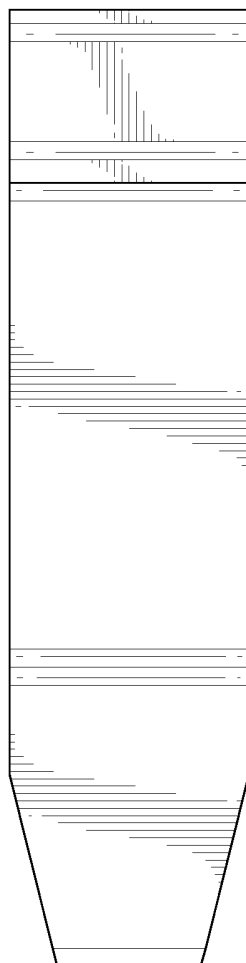

右側視圖

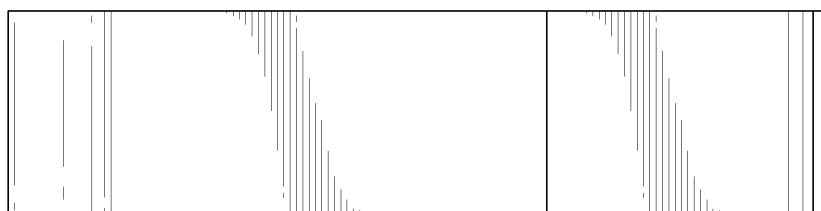

俯視圖

(7)

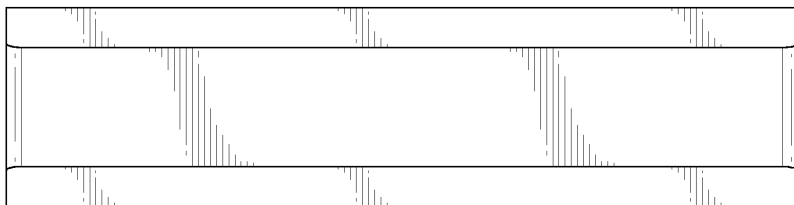

仰視圖