

【11】證書號數：D195786

【45】公告日：中華民國 108 (2019) 年 02 月 01 日

【51】LOC. (11) Cl. : 13-02

設計

全4頁

【54】名稱：交直流電源供應器面板

【21】申請案號：107303415

【22】申請日：中華民國 107 (2018) 年 06 月 13 日

【72】設計人：林睦鈞 (TW)

【71】申請人：擎宏電子企業有限公司

臺中市北屯區旱溪西路 3 段 258 巷 80 號 1 樓

【74】代理人：洪耀臨

【56】參考文獻：

TW M544193

TW D186590

CN 304487871S

CN CN303239078S

CN CN303239079S

US D619108

US D659108

US D770396

US D771577

US D782424

US D815608

審查人員：張玉玫

設計說明

本創作係為一種交直流電源供應器面板外觀設計，由立體圖配合其他視圖觀之，其本體係概呈一矩形平板，且該本體之前側上半部之中間處具有一操作面板，該操作面板之左半部係具有一矩形螢幕，該矩形螢幕之右側係上下並列設有二橢圓形按鈕，該二橢圓形按鈕之右側係上下並列有二旋鈕，另該本體於該操作面板之上半部之左側係設有一矩形標籤，該矩形標籤之左側係設有一電源開關，而該本體於該操作面板之上半部之右側係設有一方形標籤，該方形標籤之右側係設有一圖形化標籤，該圖形化標籤之右側係設有一方形輸出按鈕，另外，該本體於該操作面板之下半部之左側及右側係分別橫向設有一鏤空矩形狀穿孔，且於該等穿孔內設有蜂巢狀網格，另外，該本體於下半部設有二條橫向延伸之鏤空矩形開孔，且於該等開孔內設有蜂巢狀網格，又，該本體於橫向之左右兩端係各具有一握把，藉此，使本設計之交直流電源供應器面板整體觀之充滿立體、簡單、大方之美感，而能給予使用者強烈之印象，不僅突破習知交直流電源供應器面板平淡呆板之造型，且使本設計可產生一特別而又獨具風格者。

綜上所述，本設計確為新穎獨特之設計，確具巧思與創意，且已突破習知交直流電源供應器面板之泛用造型，將現代設計美學發揮地淋漓盡致，獨具意匠創作，同時本設計在申請前並未見公開確具新穎性乃毋庸置疑，爰依法提請設計專利者。

(2)

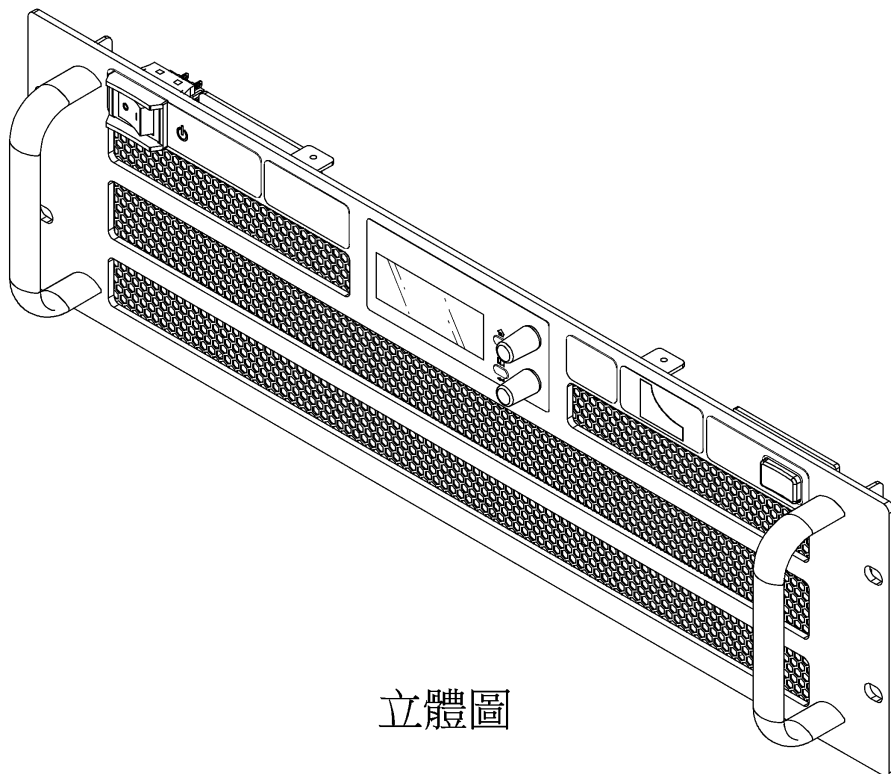

立體圖

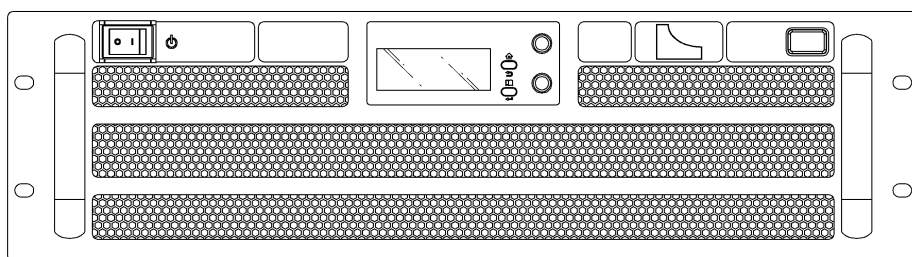

前視圖

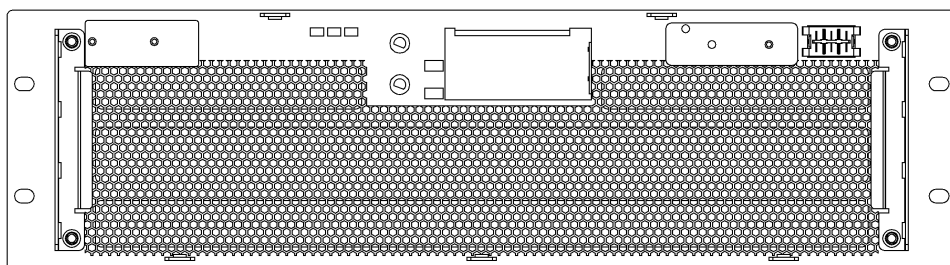

後視圖

(3)

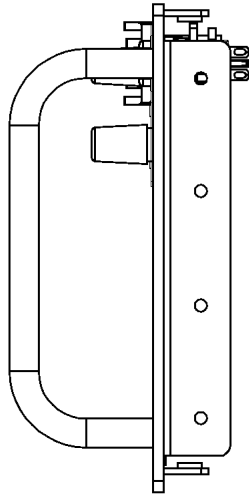

右側視圖

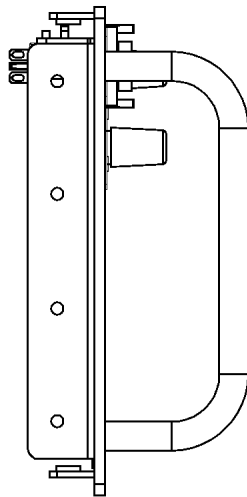

左側視圖

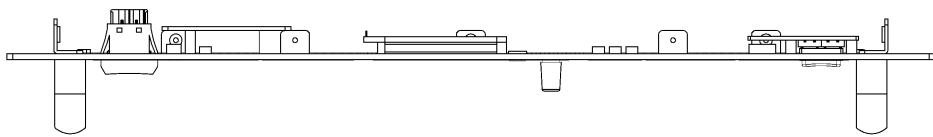

俯視圖

(4)

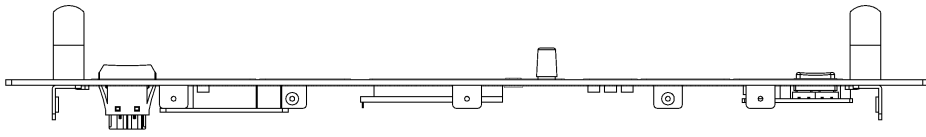

仰視圖