

【11】證書號數：D196948

【45】公告日：中華民國 108 (2019) 年 04 月 11 日

【51】LOC. (11) Cl. : 13-03

設計

全8頁

【54】名稱：電源供應器之插頭

【21】申請案號：107303433

【22】申請日：中華民國 107 (2018) 年 06 月 14 日

【72】設計人：蔡宗彥 (TW) TSAI, TSUNG YNE

【71】申請人：蔡宗彥

TSAI, TSUNG YNE

新北市新莊區中正路 649 之 1 號 7 樓

【74】代理人：李錦招

【56】參考文獻：

TW D187629

TW D187630

TW D187631

TW D187632

CN 304305786S

CN 304305787S

CN 304305788S

CN 304305789S

CN CN301061761

CN CN302242287S

審查人員：張玉玫

設計說明

本創作「電源供應器之插頭」，主要於一基座的前端獨立的設有九個插接部，其中該基座略呈一矩形模塊，其頂端設有一類似翹板型的彈性扣耳，所述插接部恰可矩陣式的設於基座上，且與基座周邊鄰接，使基座外觀顯得非常輕薄靈巧，基座前端面獨立的設有九個長直狀的插接部，所述插接部與該基座前端面設有階級擋部，其內部具有連通的定位槽，定位槽內可提供端子定位設置；藉由上述特徵以達到更加美觀俐落的高級質感和視覺效果，爰依法提出專利申請，謹請 鈞座詳查，實感德便。

(2)

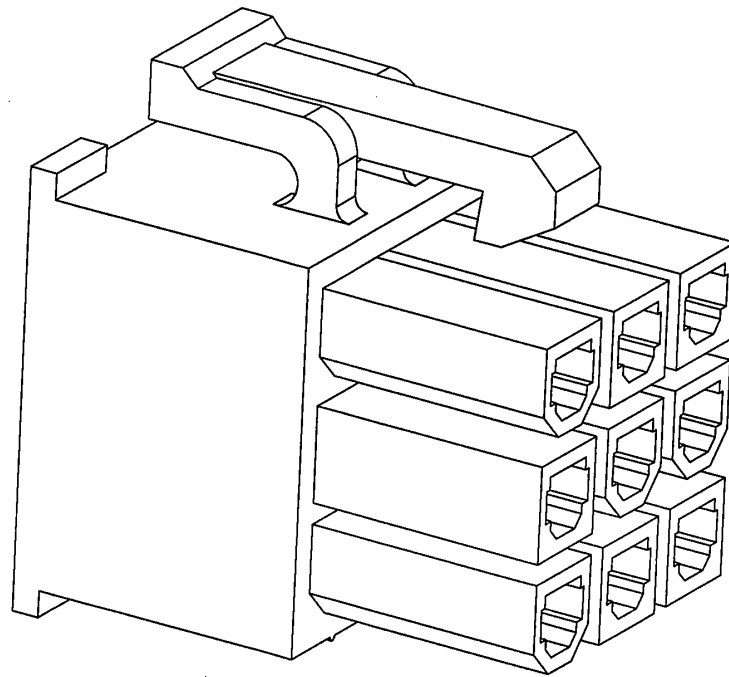

立體圖1(代表圖)

(3)

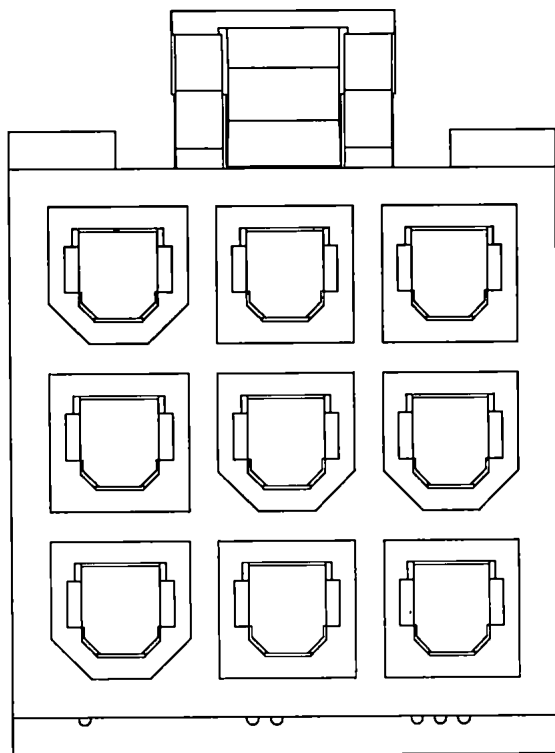

前視圖

(4)

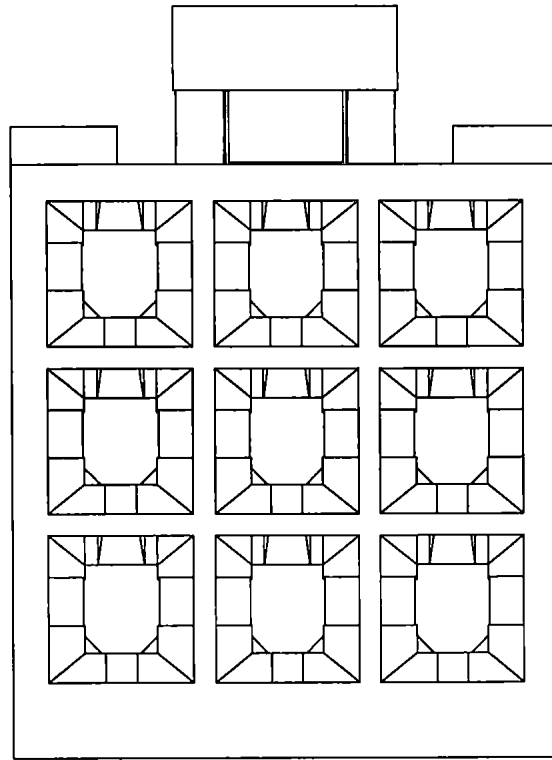

後視圖

(5)

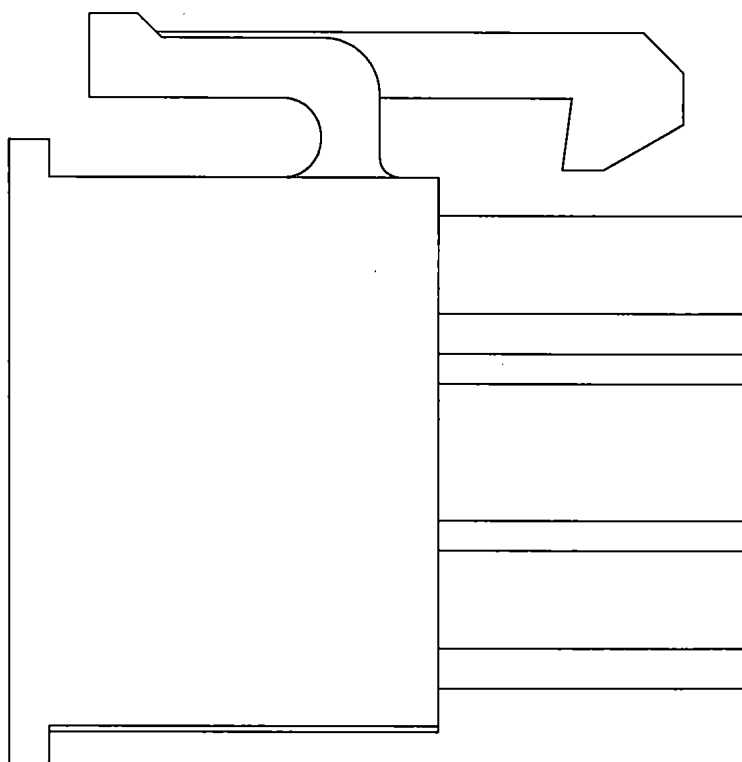

左側視圖

(6)

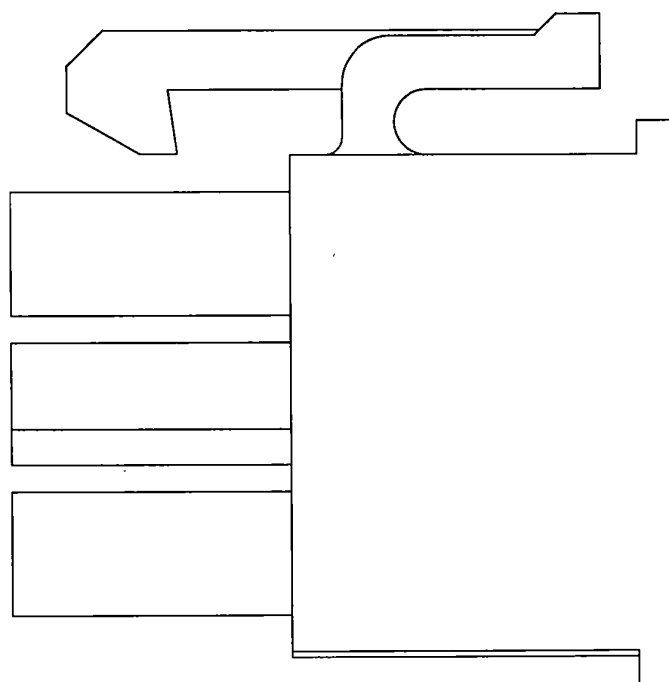

右側視圖

(7)

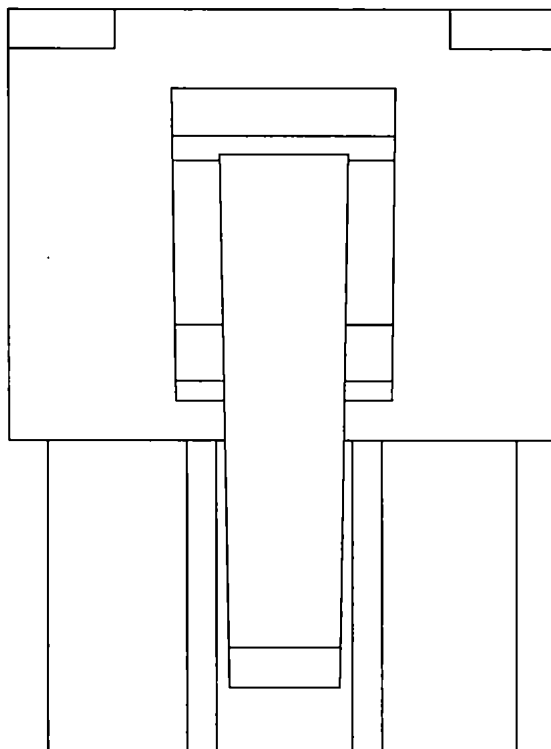

俯視圖

(8)

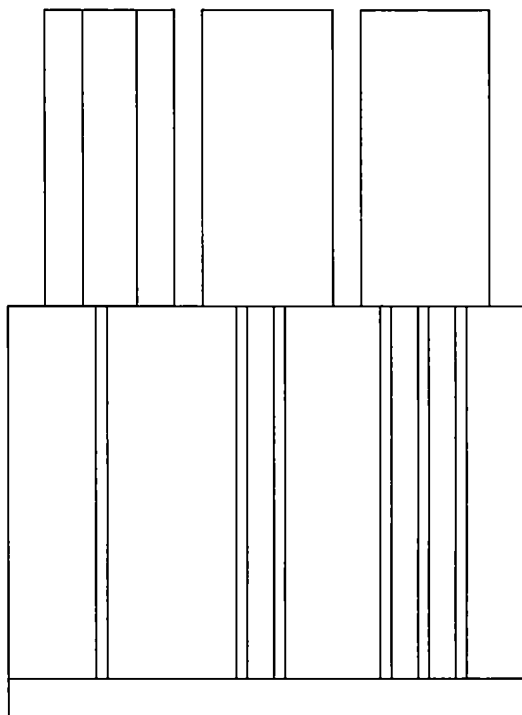

仰視圖