

【11】證書號數：D198818

【45】公告日：中華民國 108 (2019) 年 07 月 21 日

【51】LOC. (11) Cl. : 26-05

設計

全4頁

【54】名稱：吸頂燈之部分

CEILING LIGHT

【21】申請案號：107307303

【22】申請日：中華民國 107 (2018) 年 12 月 13 日

【30】優先權：2018/06/15

日本

2018-013239

【72】設計人：今木研志 (JP) IMAKI, KENJI；阿部玲子 (JP) ABE, REIKO

【71】申請人：日商松下知識產權經營股份有限 PANASONIC INTELLECTUAL  
公司 PROPERTY MANAGEMENT CO., LTD.  
日本

【74】代理人：林志剛

【56】參考文獻：

TW D189134

TW D190856

JP D1317338

JP D1477400

US D745734

US D773097

審查人員：劉心惠

設計說明

圖式中所揭露之虛線部分，為本案不主張設計之部分。

於「省略內部機構之 A-A 剖面圖」，繪有雙剖面線之部分的構件係具有透光性。

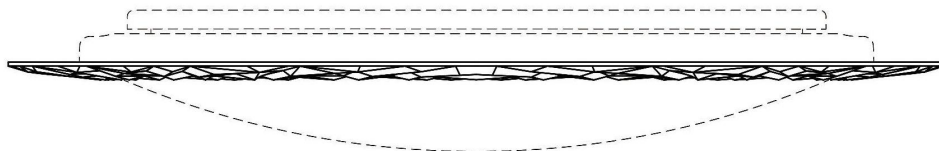

【前視圖】

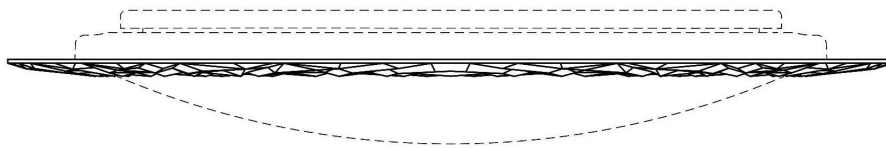

【後視圖】

(2)

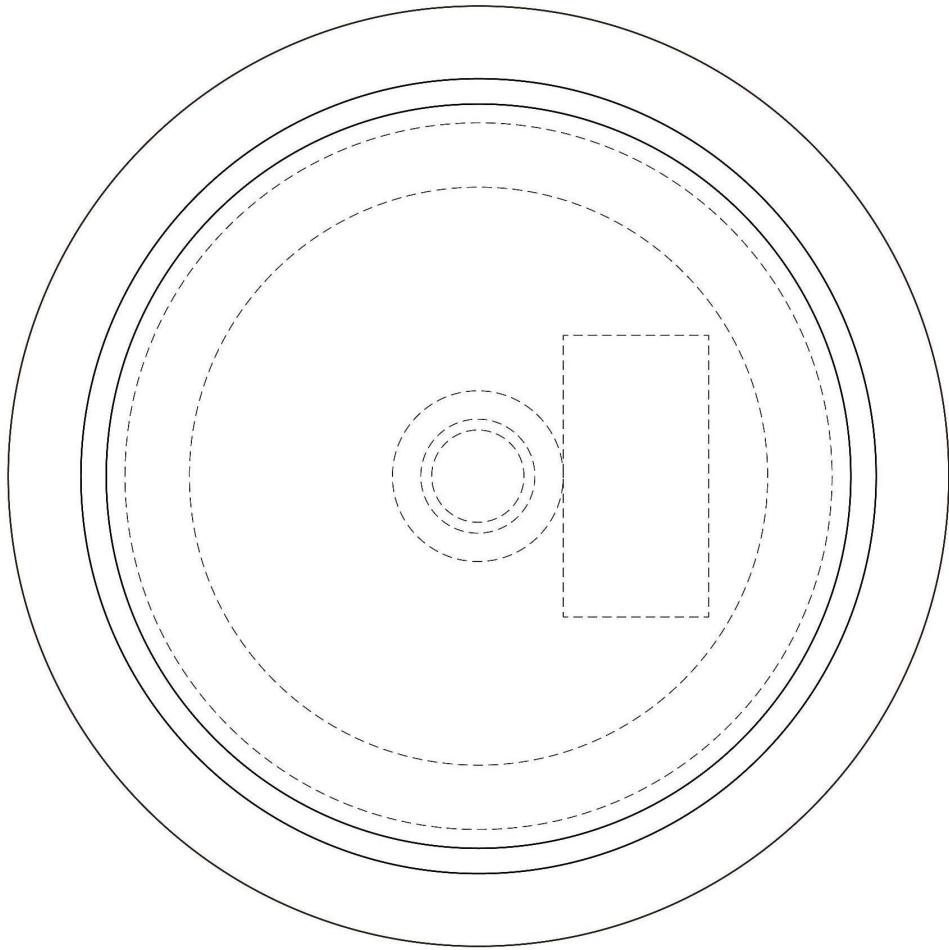

【俯視圖】

(3)

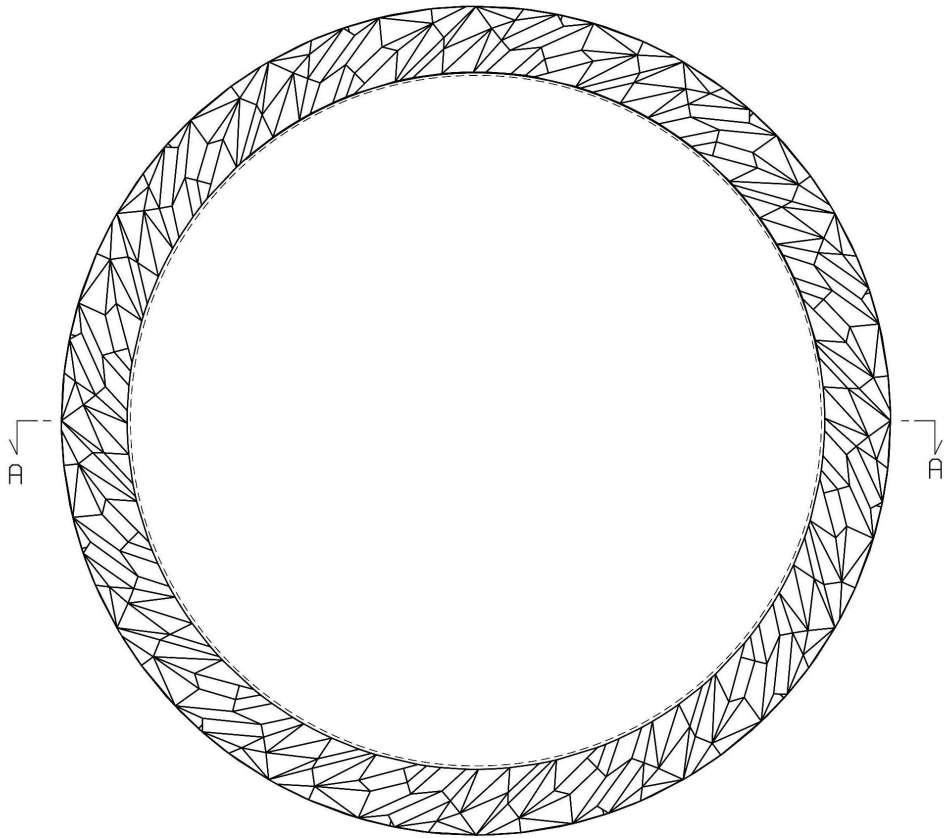

【仰視圖】

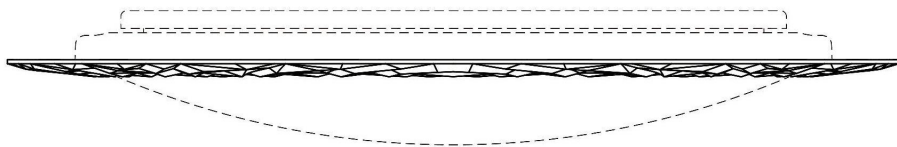

【左側視圖】

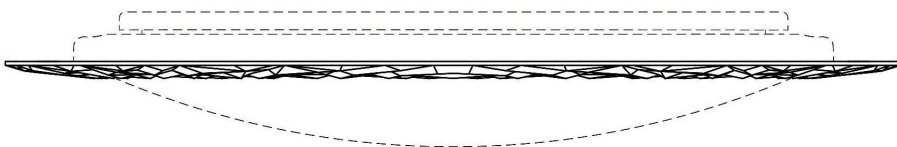

【右側視圖】

(4)

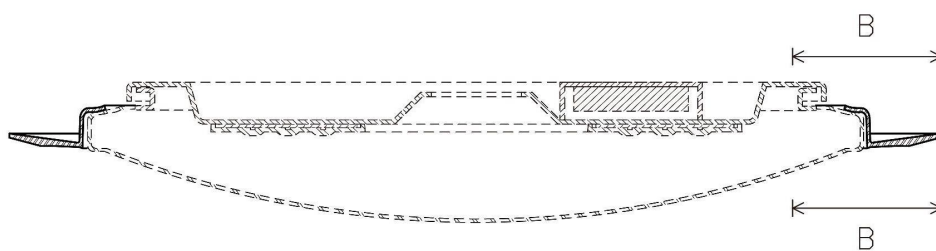

【省略內部機構之A-A剖面圖】

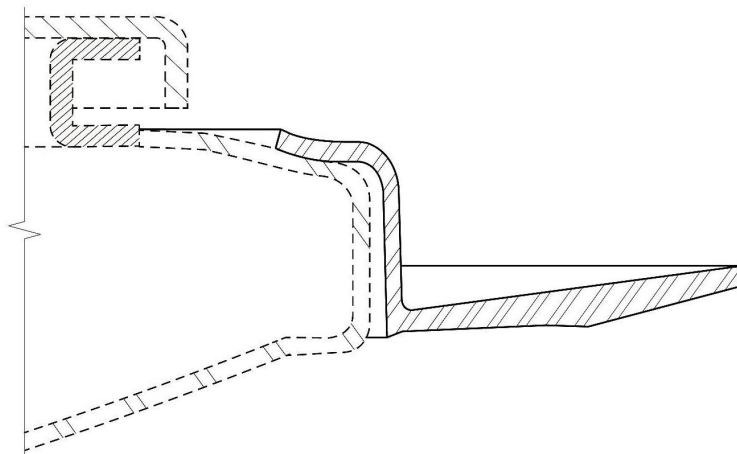

【B-B部分放大圖】



【使用狀態之參考圖】