

【11】證書號數：D194324

【45】公告日：中華民國 107 (2018) 年 12 月 01 日

【51】LOC. (11) Cl. : 03-01

設計

全3頁

【54】名稱：上盒體之部分

【21】申請案號：107300636

【22】申請日：中華民國 107 (2018) 年 01 月 31 日

【72】設計人：蔡金泰 (TW)

【71】申請人：蔡金泰

臺中市大里區德芳路 1 段 337 號

【74】代理人：許盟志

【56】參考文獻：

TW D135882

TW D154339

US D785938

審查人員：劉心惠

設計說明

本設計之設計特點在於：該上盒體的四角隅形成有 3D 立體多邊形狀的護角，且於該上盒體前方形成有凹陷穿透狀的孔，並於該孔的側方形成有一握把處；再者，該上盒體的頂面形成有一變形凹字狀的凹陷區域，且於該凹陷區域中間形成有矩形狀(即朝外側呈斜錐狀暨朝內側呈近垂直狀)的淺凹部，並於近該淺凹部的上、下側分別形成有一凸肋條及三條等距排列的凸肋條(如：立體圖及俯視圖)；又，該凹陷區域的左右二側近中間彎角處形成有凹狀內凹區，且該內凹區內形成有三個不同平面，並使該內凹區係由其頂面朝外側擴大後再朝側面形成收束狀的輪廓線(如：立體圖、左、右側視圖及俯視圖)；另，該 3D 立體多邊形狀護角與變形凹字狀的凹陷區域之間夾置形成有三角內凹錐形設計，如是構成整體外觀具特異視覺效果之設計。

1.圖式所揭露之虛線部分，為本案不主張設計之部分。

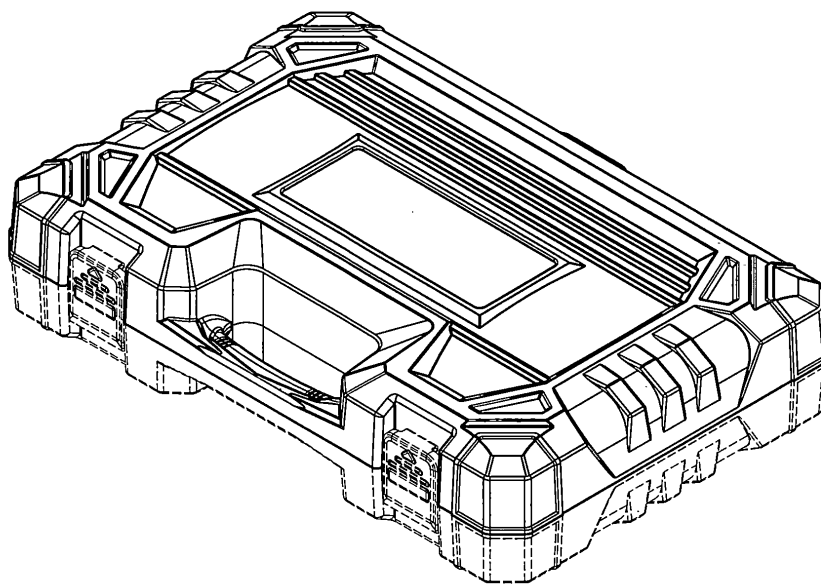

立體圖（代表圖）

(2)

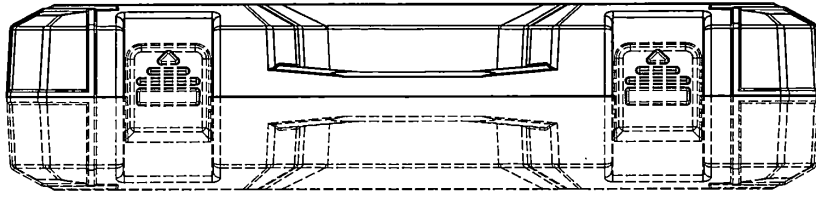

前視圖

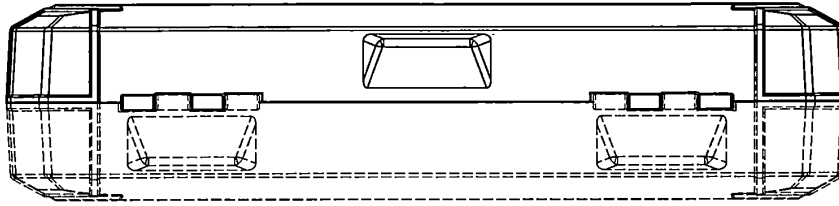

後視圖

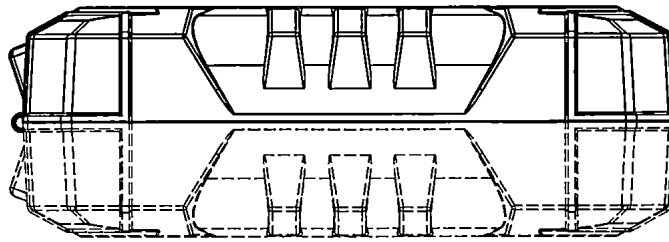

左側視圖

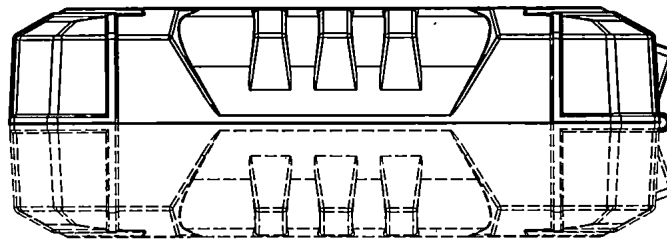

右側視圖

(3)

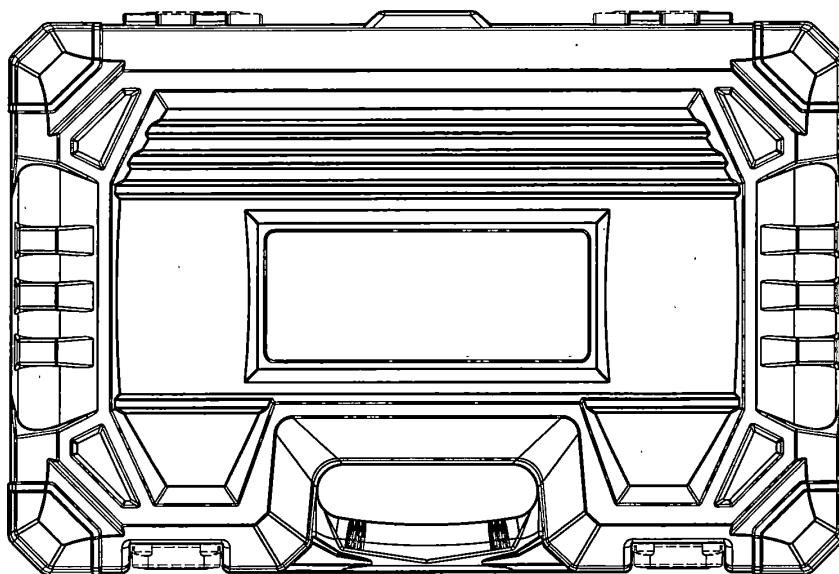

俯視圖

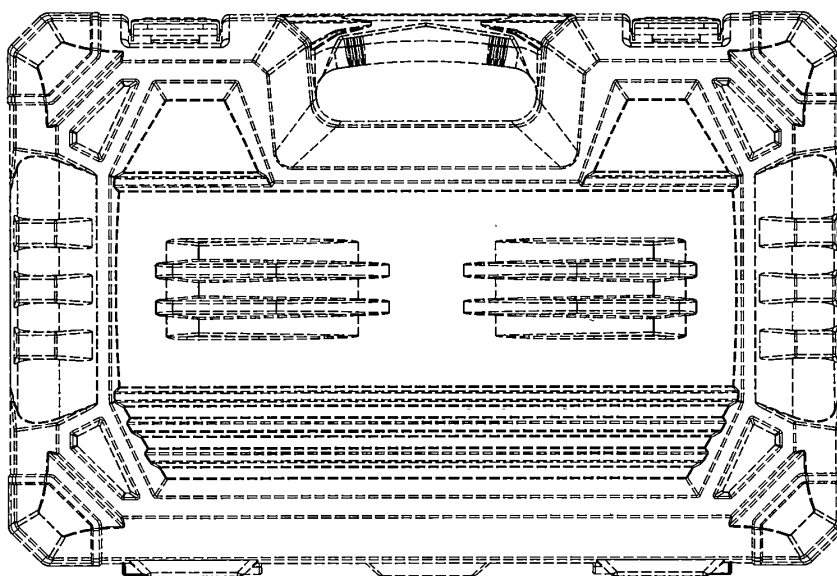

仰視圖