

【11】證書號數：D197959

【45】公告日：中華民國 108 (2019) 年 06 月 11 日

【51】LOC. (11) Cl. : 03-01

設計

全7頁

---

【54】名稱：製圖工具袋

【21】申請案號：107300901

【22】申請日：中華民國 107 (2018) 年 02 月 12 日

【72】設計人：詹志偉 (TW)；張嘉緯 (TW)；李奇威 (TW)

【71】申請人：臺北市立木柵高級工業職業學校

臺北市文山區木柵路 4 段 77 號

詹志偉

臺北市文山區木柵路 4 段 77 號

【56】參考文獻：

TW D163609

CN CN303390950S

JP D1111714

JP D1475607

KR 3004716680000

KR 3008341900000

KR 3009429490000

審查人員：陳慧媛

設計說明

本案整體設計係為一種外型輕巧並可收納多種製圖工具的製圖工具袋。

本案整體設計的基本線條，係為一收納袋以及一限位件，該收納袋之一面具有複數之收納區域，用以收納筆、筆芯盒、尺、三角板、量角器、圓規、橡皮擦以及工具尺規等等，從而共同形成該製圖工具袋的線條設計。

請參閱本案之立體圖(代表圖)、俯視圖以及仰視圖，由該些圖式可得知，且可藉由該限位件的設計，而使該收納袋得以摺疊包覆並限位形成一體，由於結構對稱的設計，而具有線條相應且簡約平衡的美感。其中，藉由複數不同比例大小的收納區域的設計，而得以豐富視覺上的結構設計。

綜上所述，本案製圖工具袋之整體設計，線條十分簡約並兼具有對稱且平衡的構成與多功能性的美感，故本案乃完全迥異於習知設計之窠臼，應極符合設計專利之申請要件，蓋殆無疑義；為此，懇祈 鈞局惠予審查並賜准其專利，實感德便。

(2)

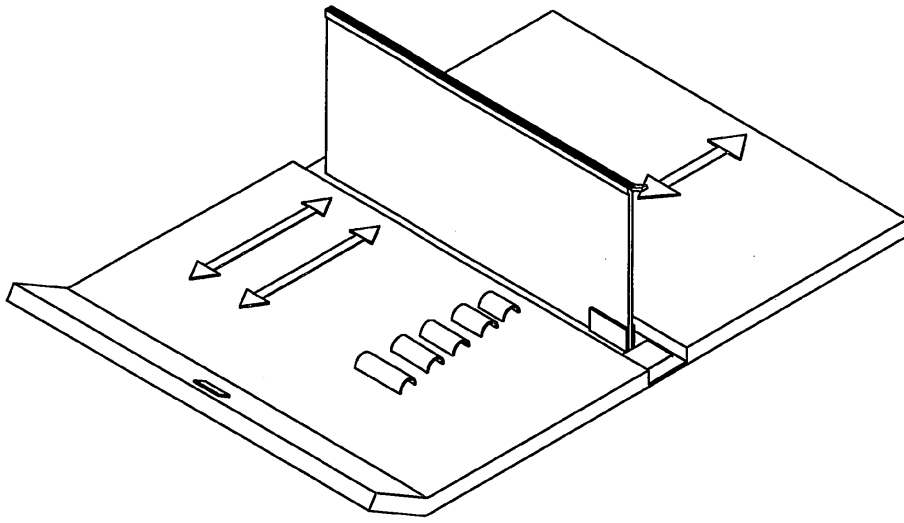

立體圖 (代表圖)

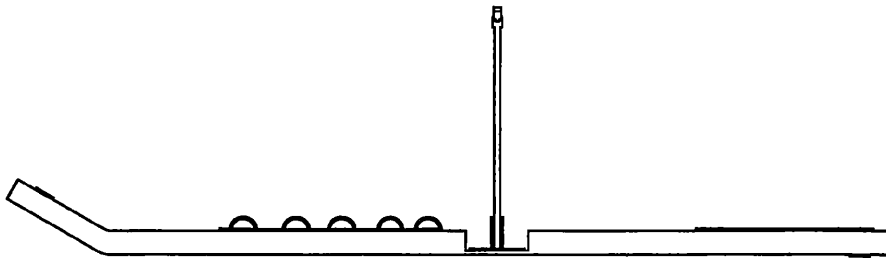

前視圖

(3)

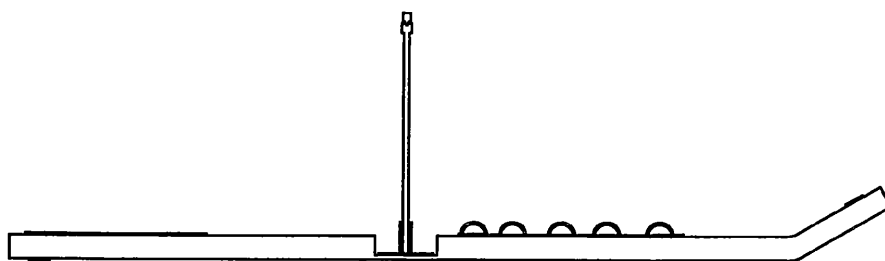

後視圖

(4)

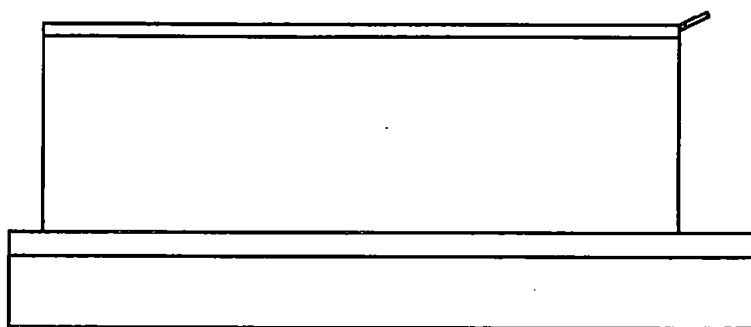

左側視圖

(5)

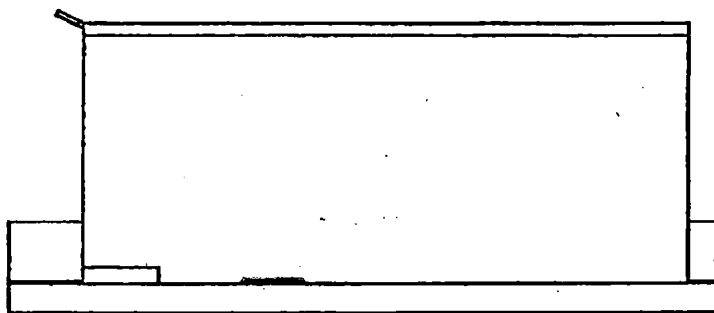

右側視圖

(6)

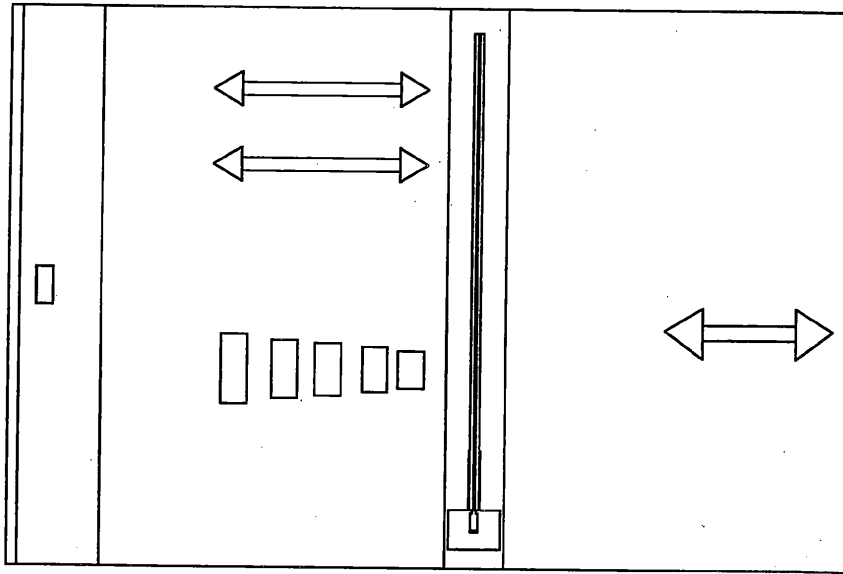

俯視圖

(7)

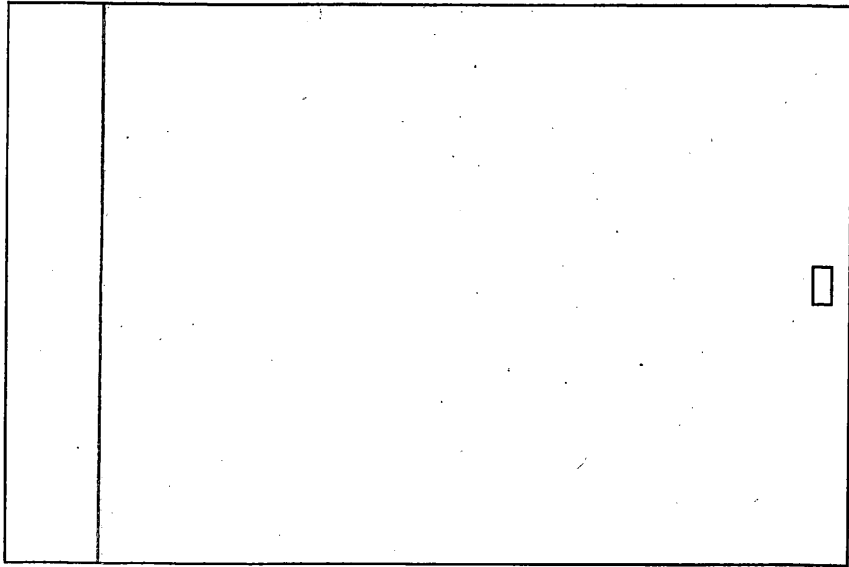

仰視圖