

【11】證書號數：D198140

【45】公告日：中華民國 108 (2019) 年 06 月 21 日

【51】LOC. (11) Cl. : 03-01

設計

全4頁

【54】名稱：工具箱

【21】申請案號：107303099

【22】申請日：中華民國 107 (2018) 年 06 月 01 日

【72】設計人：黃柏齡 (TW) HUANG, KEVIN

【71】申請人：黃柏齡

HUANG, KEVIN

臺中市市政北二路 236 號 17 樓之 A2

【74】代理人：魏其村

【56】參考文獻：

TW D125697

TW D145439

審查人員：劉心惠

設計說明

請配合參閱各圖所示，本設計視覺特徵已如圖式所揭，如是，整體造型處處流露出特異、新穎之視覺感受，故依法提出設計專利申請。

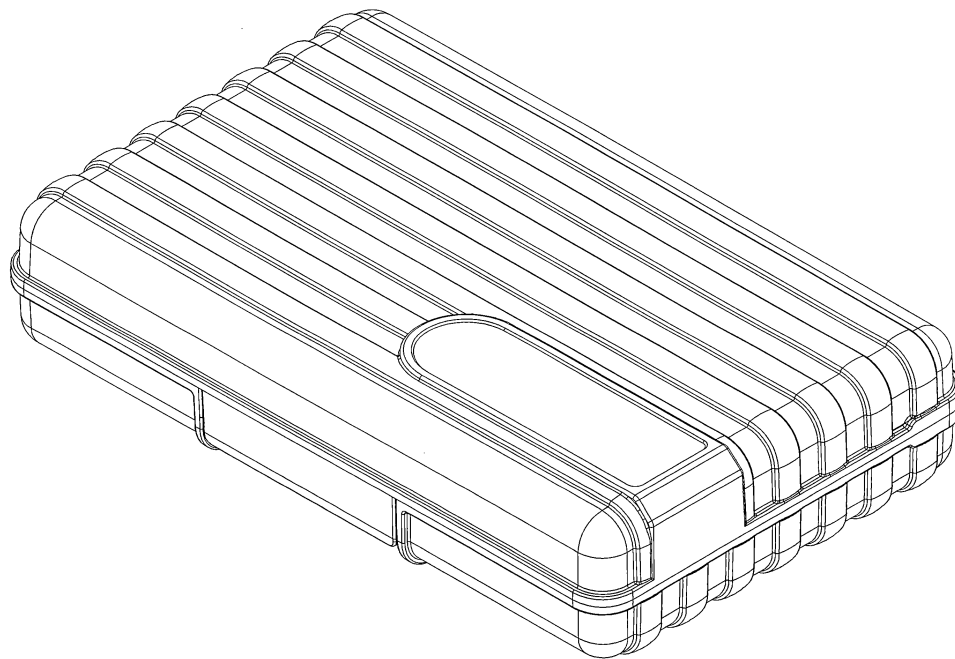

立體圖 (代表圖)

(2)

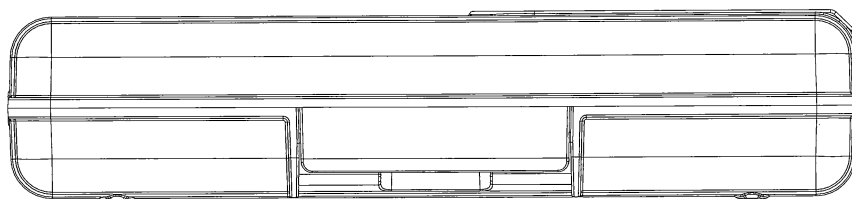

前視圖

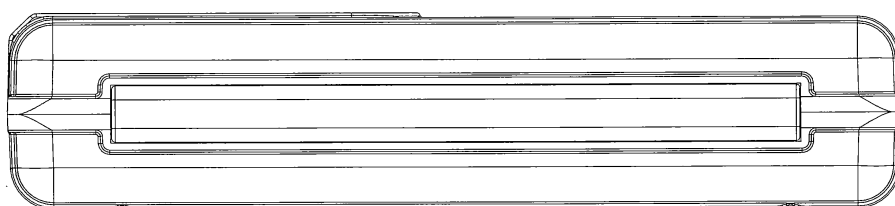

後視圖

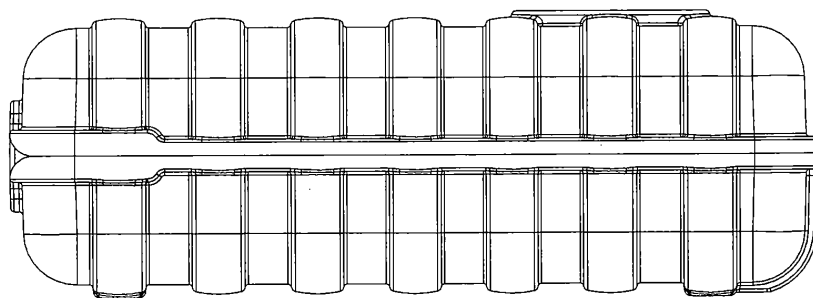

左側視圖

(3)

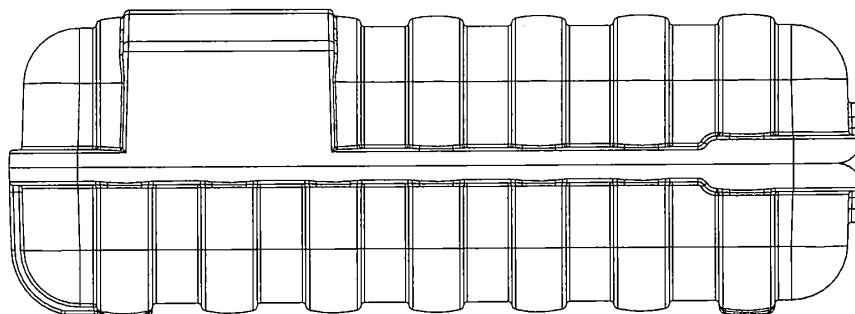

右側視圖

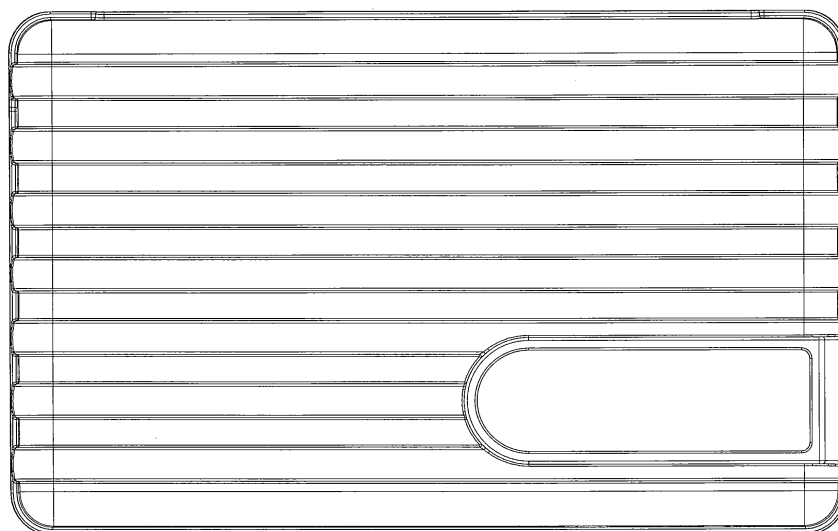

俯視圖

(4)

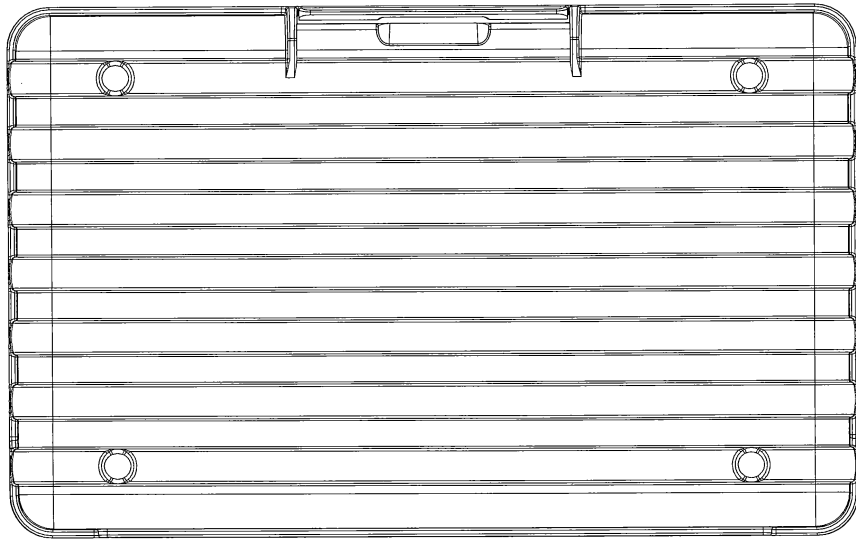

仰視圖